

PASSIVE INFRARED DETECTOR
FMX-ST / -DST

- 15 m Wide Angle PIR Detector with Digital Quad Zone Logic / Plug-in EOL
- Standard Model: FMX-ST
- Superior Model: FMX-DST (With the Double Conductive Filter.)

EN INSTALLATION INSTRUCTIONS

- FR INSTRUCTIONS D'INSTALLATION**
- DE INSTALLATIONSANWEISUNGEN**
- IT ISTRUZIONI D'INSTALLAZIONE**
- CZ INSTALAČNÍ NÁVOD**
- PT INSTRUÇÕES DE INSTALAÇÃO**
- NL INSTALLATIE INSTRUCTIES**
- ES MANUAL DE INSTALACIÓN**
- SE INSTALLATIONSANVISNINGAR**
- PL INSTRUKCJA INSTALACJI**
- RU ИНСТРУКЦИЯ ПО УСТАНОВКЕ**

1 INTRODUCTION

- FR Introduction**
- DE Einleitung**
- IT Introduzione**
- CZ Úvod**
- PT Introdução**
- NL Introductie**
- ES Introducción**
- SE Introduktion**
- PL Wprowadzenie**
- RU Введение**

Warning

Caution

EN Failure to follow the instructions provided with this indication and improper handling may cause death or serious injury.

FR Le non respect des instructions données avec ce signe et une mauvaise manipulation peuvent causer la mort ou des blessures graves.

DE Die Nichteinhaltung der Anweisungen in diesem Handbuch und falsche Handhabung können zum Tod oder zu schweren Verletzungen führen.

IT La mancata osservanza delle istruzioni fornite in corrispondenza di questa indicazione e l'uso improprio possono causare la morte o lesioni gravi.

CZ Pokud se nebudete řídit pokyny přiloženými k tomuto označení a budete se zařizováním nesprávně nakládat, může dojít ke zranění či vážnému zranění.

PT Não seguir as instruções fornecidas com esta indicação e uma manipulação inadequada pode causar ferimentos graves ou até a morte.

NL Het niet opvolgen van de instructies, meegegeven met deze indicatie, en onjuist handelen kan de dood of ernstig letsel veroorzaken.

EN Failure to follow the instructions provided with this indication and improper handling may cause injury and/or property damage.

FR Le non respect des instructions données avec ce signe et une mauvaise manipulation peuvent causer des blessures et/ou des dommages aux biens.

DE Die Nichteinhaltung der Anweisungen mit diesem Warnsymbol und falsche Handhabung können zu Verletzungen und/oder Sachschäden führen.

IT La mancata osservanza delle istruzioni fornite in corrispondenza di questa indicazione e l'uso improprio possono causare lesioni e/o danni materiali.

CZ Pokud se nebudete řídit pokyny přiloženými k tomuto označení a budete se zařizováním nesprávně nakládat, může dojít ke zranění a/nebo k poškození majetku.

PT Não seguir as instruções fornecidas com esta instalação e uma manipulação inadequada pode causar ferimentos e/ou danos à propriedade.

NL Het niet opvolgen van de instructies, meegegeven met deze indicatie, en onjuist handelen kan letsel en/of schade aan eigendommen toebrengen.

- ES** Respete estas instrucciones de seguridad para prevenir serios daños o incluso la muerte.
 - SE** Felaktigt hantering och att inte följa instruktionerna som medföljer denna indikation kan orsaka dödsfall eller allvarliga skador.
 - PL** Niezastosowanie się do poniższej instrukcji i niewłaściwa obsługa mogą spowodować śmierć lub poważne obrażenia.
 - RU** Несоблюдение данных инструкций и ненадлежащее обращение могут привести к летальному исходу или получению тяжелых травм.
- Siga estas precauciones para prevenir heridas potenciales o daños materiales.
- Felaktigt hantering och att inte följa instruktionerna som medföljer denna indikation kan orsaka personskador och/eller skada på egendom.
- Niezastosowanie się do poniższej instrukcji i niewłaściwa obsługa mogą spowodować obrażenia i/lub uszkodzenie produktu.
- Несоблюдение данных инструкций и ненадлежащее обращение могут привести к получению тяжелых травм и(или) порче имущества.

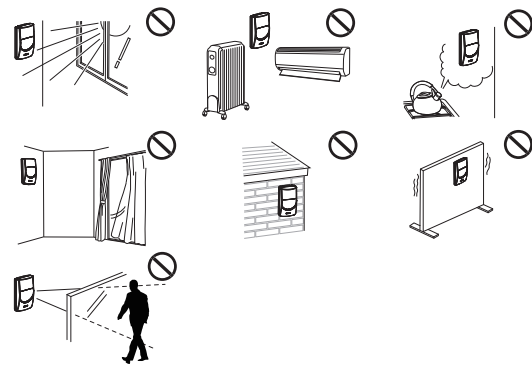
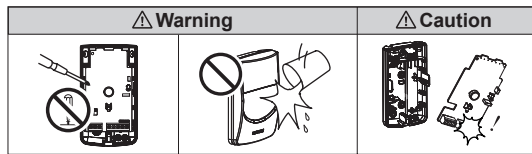

*** Note**

- EN** FMX-ST/-DST shall be mounted in a position where expected intrusion is in perpendicular the detection patterns.
 - FR** FMX-ST/-DST doit être monté en position perpendiculaire à un endroit où une intrusion peut être envisagée.
 - DE** FMX-ST/-DST soll in einer solchen Position angebracht werden, dass erwarteter Einbruch senkrecht zu den Erfassungsmustern steht.
 - IT** Il dispositivo FMX-ST/-DST deve essere montato in una posizione in cui ogni intrusione prevista sia perpendicolare agli schemi di rilevamento.
 - CZ** FMX-ST/-DST musí být namontován na místě, kde očekávané narušení je v kolmé pozici k detekčním vzorům.
 - PT** FMX-ST/-DST deve ser montado em uma posição onde a intrusão esperada é perpendicular aos padrões de detecção.
 - NL** FMX-ST/-DST dient in een positie te worden gemonteerd waarin de detectiepatronen loodrecht op de verwachte plek van inbraak staan.
 - ES** FMX-ST/-DST debe montarse en una posición en que la intrusión esperada es perpendicular a los patrones de detección.
 - SE** FMX-ST/-DST skall monteras i en position så att förväntade intrång är vinkelrätt gentemot detekteringsmönstren.
 - PL** FMX-ST/-DST powinno zostać zamontowane w pozycji prostopadłej do przewidywanego miejsca wystąpienia ruchu.
 - RU** FMX-ST/-DST должен быть закреплен в такой позиции, чтобы предполагаемый вторжение находился в перпендикулярно по отношению к системе обнаружения.
- This symbol indicates prohibition.
- Ce symbole indique que cela est interdit.
- Dieses Symbol kennzeichnet ein Verbot.
- Questo simbolo indica un divieto.
- Tento symbol označuje zákaz.
- Este símbolo indica proibição.
- Dit symbol geeft een verbod aan.
- Denna symbol indikerar ett förbud.
- Ten symbol oznacza zakaz.
- Этот символ указывает на запрещение.

2 PARTS IDENTIFICATION

- FR** Identification des pieces
- DE** Teilekennzeichnung
- IT** Descrizione delle parti
- CZ** Označení dílů
- PT** Identificação das partes
- NL** Onderdelen identificatie
- ES** Identificación de las partes
- SE** Beständsdelidentifiering
- PL** Określenie części
- RU** Название деталей

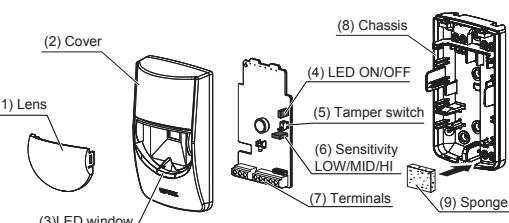

- FR** Lentille
 - DE** Optik
 - IT** Lente
 - CZ** Čočka
 - PT** Lente
 - NL** Lens
 - ES** Lente
 - SE** Lins
 - PL** Soczewka
 - RU** Защитное стекло
- FR** Capot
 - DE** Abdeckung
 - IT** Coperchio
 - CZ** Krytka
 - PT** Tampa
 - NL** Deksel
 - ES** Cubierta
 - SE** Hölje
 - PL** Osłona
 - RU** Корпус
- FR** Fenêtre LED
 - DE** LED-Fenster
 - IT** Finestra LED
 - CZ** LED okénko
 - PT** Janela LED
 - NL** LED venster
 - ES** Ventana LED
 - SE** LED fönster
 - PL** Okienko LED
 - RU** Окошко LED
- FR** LED ON/OFF
 - DE** LED AN/AUS
 - IT** LED ACC/SP
 - CZ** LED ZAPNUTO/VYPNUTO
 - PT** LED ON/OFF
 - NL** LED AAN/UIT
 - ES** LED ENCENDIDO/APAGADO
 - SE** LED PÅ / AV
 - PL** LED WŁĄCZONY/WYŁĄCZONY
 - RU** LED ВКЛ/ВЫКЛ
- FR** Interrupteur d'autoprotection
 - DE** Sabotagekontakt
 - IT** Interruttore manomissione
 - CZ** Ochranný spínač
 - NL** Sabotageschakelaar
 - PT** Tamper
 - ES** Interruptor de sabotaje
 - SE** Sabotagekontakt
 - PL** Styk sabotażowy
 - RU** Датчик вскрытия
- FR** Sensibilité BAS/MOY/AUT
 - DE** Empfindlichkeit NIEDRIG/MITTEL/HOCH
 - IT** Sensibilità BASSA/MEDIA/ALTA
 - CZ** Citlivost NIZ/STR/VYS
 - NL** Gevoeligheid LAAG/MID/HOOG
 - PT** Sensibilidade BAIXA/MEDIA/ALTA
 - ES** Sensibilidad BAJA/MEDIA/ALTA
 - SE** Känslighet LÅG / MELLAN / HÖG
 - PL** Czulość NISKA/SREDNIA/WYSOKA
 - RU** Чувствительность НИЗКАЯ/СРЕДНЯЯ/ВЫСОКАЯ
- FR** Bornes
 - DE** Anschlussklemmen
 - IT** Morsetti
 - CZ** Svorky
 - PT** Terminais
 - NL** Aansluitingen
 - ES** Terminales
 - SE** Kontakter
 - PL** Zacziski przyłączeniowe
 - RU** Клеммы
- FR** Châssis
 - DE** Chassis
 - IT** Telaio
 - CZ** Rám
 - PT** Chassi
 - NL** Chassis
 - ES** Chassis
 - SE** Chassi
 - PL** Podstawa montażowa
 - RU** Каркас
- FR** Eponge
 - DE** Schaumstoff
 - IT** Spugna
 - CZ** Hubka
 - PT** Espunja
 - NL** Spons
 - ES** Espunja
 - SE** Svamp
 - PL** Gąbka
 - RU** Губка

3 INSTALLATION

- FR** Installation
- DE** Installation
- IT** Installazione
- CZ** Instalace
- PT** Instalação
- NL** Installatie
- ES** Instalación
- SE** Installation
- PL** Instalacja
- RU** Установка

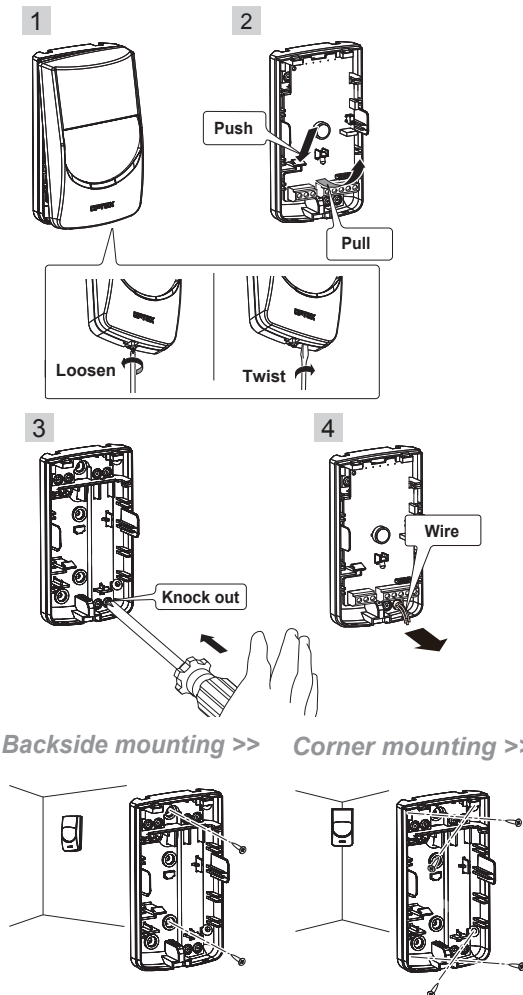

Note>>
Mounting screws are not included.

- FR** Les vis de montage ne sont pas incluses.
- DE** Montageschrauben sind nicht enthalten.
- IT** Le viti di montaggio non sono incluse.
- CZ** Připevňovací šrouby nejsou přiloženy.
- PT** Os parafusos de montagem não estão incluídos.
- NL** Montageschroeven zijn niet inbegrepen.
- ES** Los tornillos de montaje no están incluidos.
- SE** Monteringskravar medföljer ej.
- PL** Śruby mocujące nie znajdują się w zestawie.
- RU** Крепежные винты в комплект не входят.

4 DETECTION ZONE

- FR** Zone de détection
- DE** Erkennungsbereich
- IT** Zone di rilevamento
- CZ** Detekční diagram
- PT** Zona de detecção
- NL** Detectiezone
- ES** Zona de detección
- SE** Bevakningsområde
- PL** Charakterystyka Detekcji
- RU** Диаграммы направленности

TOP VIEW

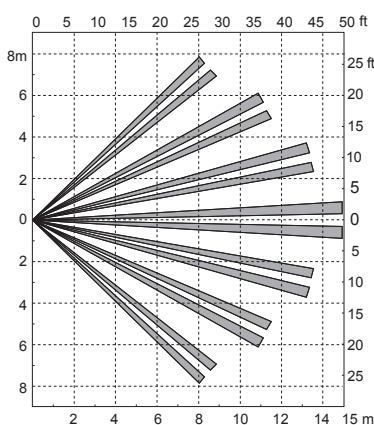

SIDE VIEW

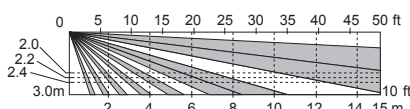

5 WIRING

- FR** Câblage
- DE** Verkabelung
- IT** Collegamenti
- CZ** Zapojení
- PT** Fiação
- NL** Bedrading
- ES** Cableado
- SE** Inkoppling
- PL** Okablowanie
- RU** Подключение

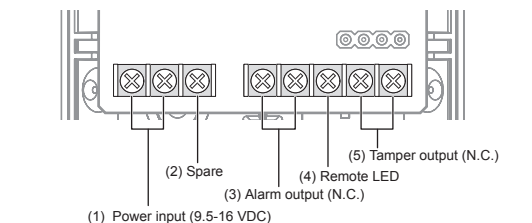

- FR** Alimentation (9.5-16 VDC)
 - DE** Eingangsleistung (9.5-16 VDC)
 - IT** Tensione di alimentazione (9.5-16 VDC)
 - CZ** Napájecí napětí (9.5-16 VDC)
 - PT** alimentação (9.5-16 VDC)
 - NL** Voeding (9.5-16 VDC)
 - ES** Entrada de alimentación (9.5-16 VDC)
 - SE** Spänning (9.5-16 V DC)
 - PL** Wejście zasilania (9.5-16 VDC)
 - RU** Напряжение питания (9.5-16 VDC)
- FR** Pièce de rechange
 - DE** Ersatzteil
 - IT** Ricambi
 - CZ** Volná svorka
 - PT** Reserva
 - NL** Reserve
 - ES** Contacto Libre
 - SE** Reserv
 - PL** Styk zapasowy
 - RU** Резервный
- FR** Sortie alarme (N.C.)
 - DE** Alarmausgang (N.C.)
 - IT** Uscita allarme (N.C.)
 - CZ** Poplachový kontakt (N.C.)
 - PT** Saída de alarme (N.C.)
 - NL** Alarm (N.C.)
 - ES** Salida de alarma (N.C.)
 - SE** Larmutgång (N.C.)
 - PL** Wyjście alarmowe (N.Z.)
 - RU** Теревожный выход (Н.З.)
- FR** Sortie autoprotection (N.C.)
 - DE** Sabotageausgang (N.C.)
 - IT** Uscita manomissione (N.C.)
 - CZ** Výstup ochr. spínače (N.C.)
 - PT** Saída de tamper (N.C.)
 - NL** Sabotageuitgang (N.C.)
 - ES** Salida de sabotaje (N.C.)
 - SE** Sabotageutgång (N.C.)
 - PL** Wyjście sabotażowe (N.Z.)
 - RU** Выход датчика вскрытия (Н.З.)

Power wire maximum length (using one unit on a single wire)

WIRE GAUGE	12 VDC
AWG 22 (0.33 mm ²)	520 m (1 700')
AWG 20 (0.52 mm ²)	820 m (2 690')
AWG 18 (0.83 mm ²)	1 310 m (4 290')

UL UL requires FMX-ST/-DST to be connected to a UL listed control panel or Listed Burglar alarm power supply capable of a nominal input of 12 V DC, 11 mA (max.) (at 12 V DC) and battery standby time of 4 hours.

UL FMX-ST/-DST shall be installed in accordance with the National Electrical Code, (NEC) 70 and CSA 22-2 Part 1 of the Electrical Code for Canada.

6 PLUG-IN END OF LINE RESISTORS (EOL) (OPTION)

- FR** RÉSISTANCES FIN DE LIGNE (PLUG-IN EOL) (OPTION)
- DE** PLUG-IN-Abschlusswiderstände (EOL) (OPTION)
- IT** Resistenze di fine linea (EOL) plug-in (AGGIUNTA)
- CZ** ZÁSUVNÝ konec řadových rezistorů (EOL) (MOŽNOST)
- PT** Resistores do Fim de Linha (EOL) PLUG-IN (OPCIONAL)
- NL** PLUG-IN-einde van lijnweerstand (EOL) (OPTIE)
- ES** Cuando se ajusta el valor de la resistencia usando el PLUG-IN EOL
- SE** End Of Line-resistorer (EOL) med stickkontakt (TILLVAL)
- PL** Wtyczka rezystorów końca linii (EOL) (OPCJA)
- RU** ШТЕПСЕЛЬ Оконечного резистора (EOL-резистор) (Опционально)

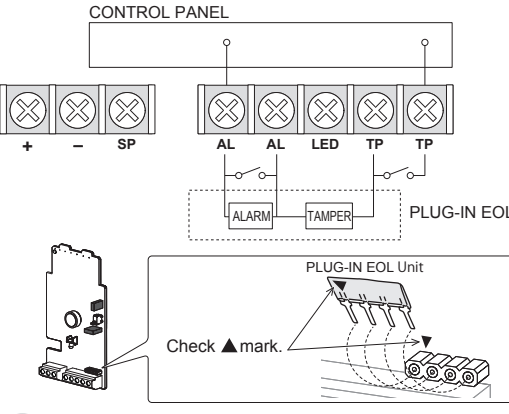

7 SENSITIVITY AND LED

- FR** Sensibilité et LED
- DE** Empfindlichkeit und LED
- IT** Sensibilità e LED
- CZ** Nastavení citlivosti a LED
- PT** Sensibilidade e LED
- NL** Gevoeligheid en LED
- ES** Sensibilidad y LED
- SE** Känslighet och LED
- PL** Czulość i wskaźnik diodowy
- RU** Чувствительность и СИД

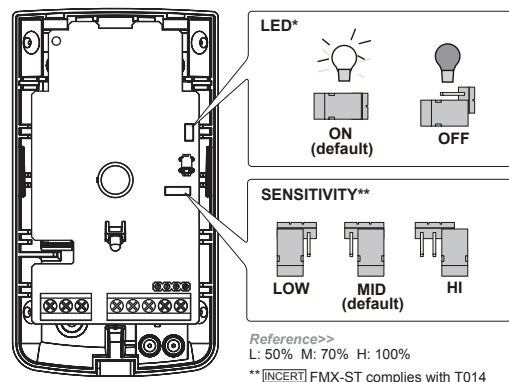

Caution>>

*LED switch
⑤-(4) Remote LED function requires LED switch OFF.
Remote LED terminal ; 0 V = LED ON
Not 0 V or OPEN = LED OFF

- FR** ⑤-(4) La fonction LED à distance nécessite que le commutateur LED soit sur arrêt.
- DE** ⑤-(4) Fernbedienung der LED-Funktion erfordert, dass der LED-Schalter AUS geschaltet ist.
- IT** ⑤-(4) La funzione LED remoto richiede lo spegnimento dell'interruttore LED.
- CZ** ⑤-(4) Funkce dálkové LED vyžaduje, aby byl LED spínač VYPNUTÝ.
- PT** ⑤-(4) A função de LED remoto requer que se desligue o LED.
- NL** ⑤-(4) De LED afstandsbediening-functie vereist LED-schakelaar uitschakelen.
- ES** ⑤-(4) La función LED remota requiere el apagado del interruptor LED.
- SE** ⑤-(4) Fjärr-LED-funktionen kräver att LED-omkopplaren är AV.
- PL** ⑤-(4) Funkcja zdalnego dioda LED wymaga przelącznika LED wyłączca.
- RU** ⑤-(4) Функция дистанционного СИД требует выключения переключателя СИД.

8 WALK TEST

- FR** Test de marche
- DE** Gehtest
- IT** Test camminata
- CZ** Zkouška krokovým testem
- PT** Teste de funcionamento
- NL** Looptest
- ES** Prueba de funcionamiento
- SE** Gångtest
- PL** Test przejścia
- RU** Проверка методом обхода

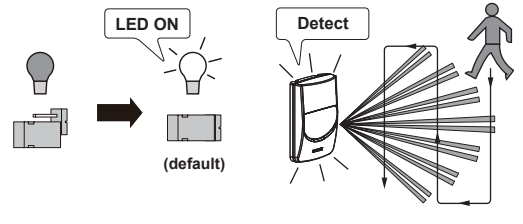

Note>>
Conduct a walk test at least once a year.

- FR** Effectuez un test de marche au moins une fois par an.
- DE** Führen Sie mindestens einmal jährlich einen Gehtest durch.
- IT** Eseguire un test camminata almeno una volta all'anno.
- CZ** Zkoušku krokovým testem provádějte alespoň jednou ročně.
- PT** Execute um teste de funcionamento pelo menos uma vez por ano.
- NL** Voer minstens één keer per jaar een doorlooptest uit.
- ES** Realice una prueba de desplazamiento al menos una vez al año.
- SE** Utför ett gångtest åtminstone en gång per år.
- PL** Test pieszy należy przeprowadzić przynajmniej raz w roku.
- RU** Проводите тестирование методом обхода по меньшей мере раз в год.

9 SPECIFICATIONS

- FR** Specifications
- DE** Technische Daten
- IT** Specificazioni
- CZ** Specifikace
- PT** Especificações
- NL** Specificaties
- ES** Especificaciones
- SE** Specifikationer
- PL** Specyfikacja
- RU** Спецификации

Model	FMX-ST-DST *
Detection method	Passive infrared
Coverage	15 m x 15 m (50 ft x 50 ft) 85° wide
Detection zones	78 zones
Mounting height	2.2 to 3.0 m (7.3 to 10.0 ft)
LED alarm indicator	Switchable ON/OFF
Alarm period	Approx. 2.5 sec
Alarm output	N.C., 28 VDC 0.2 A max.
Tamper switch	N.C., Open when cover is removed.
Tamper output	28 VDC 0.1 A max.
Sensitivity/range	Switchable LOW/MID/HI
Warm up period	Approx. 60 sec (LED blinks.)
Power input	9.5 to 16 VDC
Current consumption	8 mA (normal), 11 mA (max.) at 12 VDC
Dimensions	111.7 mm x 61.4 mm x 50.0 mm <HxWxD>
Weight	Approx. 100 g
Operating temperature	-20°C to +50°C (-4°F to +122°F)
Environmental humidity	95% max.
RF interference	No alarm 10 V/m

* FMX-DST is equipped with the Double Conductive Filter. Specifications and design are subject to change without prior notice.

Modello	FMX-ST-DST *
Modalità di rilevamento	Infrarossi passivi
Copertura	15 m x 15 m a pertura 85°
Zone di rilevazione	78 zone
Altezza allestimento	da 2.2 a 3.0 m
LED allarme indicatore	Interruttore ON/OFF
Periodo allarme	Appross. 2.5 sec
Uscita allarme	N.C., 28 VDC 0.2 A massimi
Interruttore manomissione	N.C., Aprire quando il rivestimento è stato rimosso.
Uscita manomissione	28 VDC 0.1 A massimi
Sensibilità/portata	Selezione BASSA/MEDIA/ALTA
Periodo di riscaldamento	Appross. 60 sec (Il LED lampeggia.)
Tensione di alimentazione	Da 9.5 a 16 VDC
Assorbimento di corrente	8 mA (normale), 11 mA (massimo) a 12 VDC
Dimensioni	111.7 mm x 61.4 mm x 50.0 mm <AxBxD>
Peso	100 g circa
Temperatura in funzione	Da -20°C a +50°C
Umidità ambientale	Massimo 95%
Interferenza RF	Nessun allarme 10 V/m

* FMX-DST è dotato di un filtro conduttore doppio. Le specificazioni e il design sono soggetti a cambiamenti senza notifica anticipata.

Modelo	FMX-ST-DST *
Método de detección	Infrarrojo Pasivo
Cobertura	15 m x 15 m 85° ancho
Zonas de detección	78 zonas
Altura de montaje	De 2.2 a 3.0 m
LED indicador de alarma	Seleccionable ON/OFF
Periodo de alarma	Aprox. 2.5 seg.
Salida de alarma	N.C. 28 V DC 0.2 A máx
Interruptor de sabotaje	N.C. Abierto cuando se haya retirado la cubierta
Salida de sabotaje	28 VDC 0,1 A máx.
Sensibilidad/alcance	Seleccionable BAJA/MEDIA/ALTA
Periodo de calentamiento	Aprox. 60 seg. (EI LED parpadea.)
Entrada corriente	De 9,5 a 16 V DC
Consumo de corriente	8 mA (normal), 11 mA (máx) a 12 V DC
Dimensiones	111.7 mm x 61.4 mm x 50.0 mm <AlxAxBxD>
Peso	Aproximadamente 100 g
Temperatura de trabajo	De -20°C a +50°C
Humedad del entorno	95% máx.
Interferencia RF	No alarma 10 V/m

* FMX-DST está equipado con el filtro conductor doble. Las especificaciones y diseño están sujetos a cambios sin aviso previo.

Model	FMX-ST-DST *
Detekční metoda	Pasivní infračervený
Dosah	15 m x 15 m / 85°
Počet detekčních zón	78 zón
Montážní výška	2,2 až 3,0 m
Poplachová LED dioda	Ovládaná propojkou ON/OFF
Trvání alarmu	Přibližně 2,5 s
Výstup alarmu	NC, 28 V DC 0,2 A max.
Ochranný spínač	NC, otevře se při otevření krytu.
Výstup ochr. spínače	28 V DC 0,1 A max.
Nastavení citlivosti	Propojkou NIZ /STR /VYS
Zahřívací interval	Přibližně 60 sec (LED blinká.)
Napájecí napětí	9,5 až 16 V DC
Proudový odběr	8 mA (v klidu), 11 mA (max.) při 12 V DC
Rozměry	111,7 mm x 61,4 mm x 50,0 mm <VxŠxH>
Hmotnost	Přibližně 100 g
Pracovní teplota	-20 °C až +50 °C
Relativní vlhkost	95 % max.
Odolnost proti RF rušení	Bez poplachu do 10 V/m

* FMX-DST je vybaven dvojitým vodivým filtrem. Změna specifikace a designu produktu bez předchozího upozornění vyhrazena.

Modell	FMX-ST-DST *
Detekteringsmetod	Passiv infraröd
Täckning	15 m x 15 m . 85° bred
Detekteringszoner	78 zoner
Monteringshöjd	2,2 till 3,0 m
LED-larmsindikator	Ställbar PÅ/AV
Larmperiod	Ca. 2,5 sek
Larmutmatning	N.C., 28 VDC 0,2 A max.
Sabotagekontakt	N.C., Bryter när locket öppnas.
Sabotageutgång	28 VDC 0,1 A max.
Känslighet/räckvidd	Ställbar LÅG/MELLAN/HÖG
Uppvärmingsperiod	Omkring 60 sek (LED blinkar)
Strömförsörjning	9,5 till 16 VDC
Strömförbrukning	8 mA (normal), 11 mA (max.) vid 12 VDC
Mått	111,7 mm x 61,4 mm x 50,0 mm <HxBxD>
Vikt	Ca. 100 g
Drifttemperatur	-20 °C till +50 °C
Omgivande luftfuktighet	95 % max.
RF-störningar	Inget larm 10 V / m

* FMX-DST är utrustad med dubbelt ledningsfilter, och är inte SBSC-certifierad. Specifikation och design kan ändras utan förvarning.

Modèle	FMX-ST-DST *
Méthode de détection	Infrarouge passif
Couverture	15 m sur 15 m 85° de largeur
Zones de détection	78 zones
Hauteur de montage	Entre 2,2 et 3,0 m
Indicateur LED pour alarme	Commutateur ON/OFF
Période d'alarme	Environ 2,5 s
Sorties alarme	N.C., 28 VDC 0,2 A max. Résistance<10 Ohms
Interrupteur autoprotection	N.C., active quand le capot est enlevé
Sortie autoprotection	28 VDC 0,1A max. Résistance<10 Ohms
Sensibilité/étendue	Commutateur BAS/MOY/HAUT
Préchauffage	Environ 60 s (LED clignotant.)
Alimentation	Entre 9,5 et 16 VDC
Circuit électrique	8 mA (normal), 11 mA (max.) à 12 VDC
Dimensions	111,7 mm X 61,4 mm x 50,0 mm (HxLxP)
Poids	Approx. 100 g
Température de régime	Entre -20°C et +50°C
Humidité ambiante	95% max.
Interférence en Radio-Fréquence	Pas d'alarme à 10 V/m
IP / IK	IP: 30 / IK:04

* FMX-DST est équipé de la double filter conductrice. Conception et spécifications sont sujettes à changement sans préavis.

Modelo	FMX-ST-DST *
Método de Detecção	Infravermelho Passivo
Cobertura	15 m x 15 m 85° largura
Zonas de Detecção	78 zonas
Altura de Montagem	2.2 à 3.0 m
Indicador de alarme LED	Selecionável Liga/Desliga
Período do alarme	Aproximadamente (Aprox.) 2.5 seg.
Saída de alarme	N.C., 28 VDC 0.2 A máx.
Tamper	N.C., Aberto quando a tampa é removida
Saída de tamper	28 VDC 0.1 A max.
Sensibilidade/alcance	Selecionável BAIXA/MED/ALTA
Período de ambientação	Aprox. 60 seg. (LED piscando.)
Alimentação	9.5 à 16 VDC
Consumo de corrente (energia)	8 mA (normal), 11 mA (máx.) em 12 VDC
Dimensões	111.7 mm x 61.4 mm x 50.0 mm <Alt.xLar.xDim.>
Peso	Aprox. 100 g
Temperatura de funcionamento	De -20°C a +50°C
Umidade ambiental	95% máx.
Interferência RF	Nenhum alarme até 10 V/m

* O FMX-DST está equipado com Duplo Filtro Condutivo. Especificações e modelos estão sujeitos a mudanças sem aviso prévio.

Model	FMX-ST-DST *
Metoda detekcji	Pasywna Czujka Podczzerwieni
Zasięg detekcji	15 m x 15 m, kął 85°
Ilość stref detekcji	78 stref
Wysokość instalacji	od 2.2 m do 3.0 m
Diodowy wskaźnik alarmu	Przełączalny WŁĄCZONE/WYŁĄCZONE
Czas trwania alarmu	Ok. 2.5 sek.
Wyjście alarmowe	N.Z., 28 VDC 0.2 A maks.
Styk sabotażowy	N.Z., Otwarty po otwarciu budowy
Wyjście sabotażowe	Wyjście 28 VDC maks. 0,1 A
Czułość/Zakres czułości	Przełączalny NISKI/ŚREDNI/WYSOKI
Mikrofalowe czas rozruchu	Ok. 60 sek. (LED miga.)
Napięcie zasilania	od 9.5 do 16 VDC
Pobór prądu	8 mA (typowe.) / 11 mA (maks.) przy 12 VDC
Wymiary	111.7 mm x 61.4 mm x 50.0 mm <WxSzxG>
Masa	Ok. 100 g
Zakres temperatur pracy	od -20°C do +50°C
Dopuszczalna wilgotność	maks. 95%
Zakłócenia RF	Brak alarmu dla 10 V/m

* FMX-DST jest wyposażone w Podwójny Filtr Przewodzący. Specyfikacja oraz wygląd czujki mogą ulec zmianie bez wcześniejszego powiadomienia.

Modell	FMX-ST-DST *
Erfassungsmethode	Passiv-Infrarot
Erfassungsbereich	15 m x 15 m 85° breit
Erfassungszonen	78 Zonen
Montagehöhe	2,2 bis 3,0 m
LED-Alarmanzeige	EIN/AUS-umschaltbar
Alarm-Periode	Ca. 2,5 Sek.
Alarmausgang	N.C., 28 VDC 0,2A max.
Sabotagekontakt	N.C., öffnet, wenn Deckel abgehoben wird
Sabotageausgang	28 VDC 0.1A max.
Empfindlichkeit	NIEDRIG/MITTEL/HOCH einstellbar
Aufwärmperiode	Ca. 60 Sek. (LED blinkt.)
Betriebsspannung	9,5 - 16 VDC
Stromaufnahme	8 mA (typ.), 11 mA (max.) bei 12 VDC
Abmessungen	111,7 x 61,4 x 50,0 mm (H x B x T)
Temperaturbereich	Ca. 100 g
Betriebstemperatur	-20°C bis +50°C
Umgebungsfeuchte	95 % max.
HF-Störfestigkeit	Kein Alarm bei 10 V/m

* Der FMX-DST ist mit dem Double Conductive Filter ausgestattet. Spezifikationen und Design können sich ohne vorherige Ankündigung ändern.

Model	FMX-ST-DST *
Detectiemethode	Passief infrarood
Detectiebereik	15 m x 15 m 85° breed
Detectiezones	78 zones
Montagehoogte	2,2 tot 3,0 m
Alarm LED	Schakelbaar AAN/UIT
Alarmperiode	Ong. 2,5 sec
Alarmuitgang	N.C., 28 VDC 0.2 A max.
Sabotagechakelaar	N.C., Open wanneer deksel verwijderd wordt.
Sabotageuitgang	28 VDC 0.1 A max.
Gevoeligheid/bereik	Schakelbaar LAAG/MID/HOOG
Opwarmperiode	Ong. 60 sec (LED knippert.)
Stroomtoevoer	9,5 tot 16 VDC
Stroomafname	8 mA (normaal), 11 mA (max.) op 12 VDC
Afmetingen	111,7 mm x 61,4 mm x 50,0 mm <HxBxD>
Gewicht	Ong. 100 g
Bedrijfstemperatuur	-20°C tot +50°C
Relatieve vochtigheid	95% max.
RF storing	Geen alarm 10 V/m

* FMX-DST is uitgevoerd met Dubbel Geleidend Filter. Specificaties en ontwerp kunnen zonder voorafgaande kennisgeving veranderd worden.

Модель	FMX-ST-DST *
Метод обнаружения	Пассивный инфракрасный
Зона обнаружения	15 м x 15 м, уг о л 85°
Зоны детекции	78 зон
Высота установки	от 2.2 м до 3.0 м
LED индикатор сигнализации	Переключение Вкл./Выкл.
Время тревоги	Около 2.5 сек
Выход сигнала тревоги	Н.З., 28 В Пост.Т. 0.2 А (макс.)
Датчик вскрытия	Н.З., открывается при снятой крышке
Выход датчика вскрытия	28 В Пост.Т. 0.1 А (макс.)
Чувствительность	Переключение Низкий/Средний/Высокий
Время прогрева	Около 60 сек (LED мигает.)
Напряжение питания	от 9.5 В до 16 В Пост.Т.
Ток потребления	8 mA (обычное) / 11 mA (макс.) при 12 В Пост.Т.
Размеры	111.7 мм x 61.4 мм x 50.0 мм <ВxШxГ>
Вес	Около 100 гр
Рабочая температура	от -20°C до +50°C
Влажность окружающей среды	Макс. 95%
Радиочастотное излучение	Тревоги нет при 10 В/м

* FMX-DST оборудован двойным проводящим фильтром. Технические характеристики и дизайн могут быть изменены без предварительного уведомления.

10 DIMENSIONS

- FR** Dimensions
- DE** Abmessungen
- IT** Dimensioni
- CZ** Rozměry
- PT** Dimensões
- NL** Afmetingen
- ES** Dimensiones
- SE** Dimensioner
- PL** Wymiary
- RU** Размеры

Unit: mm (inch)

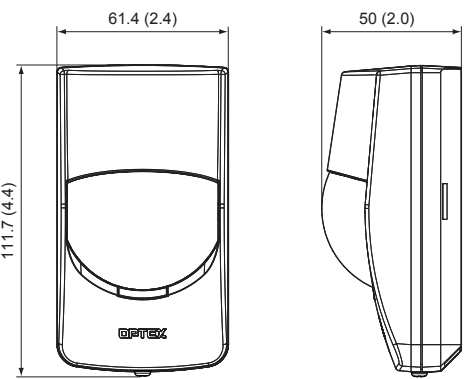

11 COMPLIANCE

- FR** Conformité
- DE** Zur Beachtung
- IT** Conformità
- CZ** Legislativa
- PT** Conformidade
- NL** Naleving
- ES** Conformidad
- SE** Kravuppfyllnad
- PL** Deklaracja zgodności
- RU** Соответствие

CE EMC Directive 2004/108/EC
EN 50130-4: 2011
EN 55022: 2010

EN 50131-1 Grades and Environmental Class: Security Grade 2, and Environmental Class II.
EN 50131-2-2: 2008
Tested and certified by Telefication. (FMX-ST)
Iarm klass 2, miljö klass II, SSF 1014 v4

PD6662: 2010

NOTE

This unit is designed to detect movement of an intruder and activate an alarm control panel. Being only a part of a complete system, we can not accept responsibility for any damages or other consequences resulting from an intrusion.

NOTE

Cet appareil est fait pour détecter les mouvements intrus et activer un panneau d'alarme. N'étant n'est qu'une partie d'un système complet, nous rejetons toute responsabilité pour tout dommage ou autres conséquences suite à une intrusion.

HINWEIS

Dieses Gerät dient zur Erfassung von Eindringlingen und es aktiviert einen Alarm über das Steuerungspanel. Da es nur ein Teil eines kompletten Systems ist, können wir keine Haftung für Schäden oder für die Konsequenzen übernehmen, die aus einem Einbruch resultieren.

NOTA

Questa unità è progettata per rilevare i movimenti di eventuali intrusi ed attivare un pannello di controllo per l'allarme. Essendo semplicemente una parte di un sistema completo, non possiamo assumerci alcuna responsabilità per eventuali danni o altri inconvenienti derivati da un'intrusione.

POZNÁMKA

Toto zařízení slouží k detekci pohybu nežádoucí osoby a k aktivaci poplachového systému. Vzhledem k tomu, že se jedná pouze o část kompletního systému, nepřebíráme odpovědnost za škody nebo jiné následky vyplývající z vniknutí nežádoucí osoby.

NOTA

Esta unidade foi desenhada para detectar movimento de um intruso e activar um painel de controlo de alarme. Sendo apenas uma parte de um sistema completo, não podemos aceitar a responsabilidade por quaisquer danos ou outras possíveis consequências resultantes de uma intrusão.

LET OP

Deze eenheid is ontworpen om bewegingen van een indringer te detecteren en een alarmbesturingspaneel te activeren. Omdat het slechts een onderdeel van een compleet systeem is, zijn wij niet aansprakelijk voor enige schade of andere gevolgen van een inbraak.

NOTA

Esta unidad ha sido diseñada para detectar el movimiento de cualquier intruso y activar un panel de control de alarmas. Es solo una parte de un completo sistema, por lo que nosotros no podemos hacernos responsables de ningún daño u otras consecuencias que se pudieran producir como resultado de una intrusión.

NOTERA

OBS Denna enhet är konstruerad för att detektera rörelse av en inkräktare och aktivera en larmpanel kontroll. Det är endast en del av ett komplett system, vi tar inte ansvar för eventuella skador eller andra konsekvenser till följd av ett intrång.

UWAGA

Jednostka ta została zaprojektowana do wykrywania ruchu i uruchamiania panelu kontroli systemu alarmowego. Ponieważ stanowi ona integralną część całego systemu, nasza firma nie ponosi odpowiedzialności za szkody powstałe w wyniku włamania.

ПРИМЕЧАНИЕ

Это устройство предназначено для обнаружения движения нарушителя и активации управления сигнализацией. Это всего лишь часть общей системы, поэтому мы не несем никакой ответственности за любые повреждения или иные последствия, причиненные вторжением.



OPTEX CO., LTD. (JAPAN)
URL: <http://www.optex.net/>

OPTEX INC. (U.S.)
URL: <http://www.optexamerica.com/>

OPTEX DO BRASIL LTDA. (Brazil)
URL: <http://www.optex.net/br/es/sec/>

OPTEX (EUROPE) LTD. / EMEA HQ (U.K.)
URL: <http://www.optexurope.com/>

OPTEX TECHNOLOGIES B.V. (The Netherlands)
URL: <http://www.optex.eu/>

OPTEX SECURITY SAS (France)
URL: <http://www.optex-security.com/>

OPTEX SECURITY Sp.z o.o. (Poland)
URL: <http://www.optex.com.pl/>

OPTEX PINNACLE INDIA, PVT., LTD. (India)
URL: <http://www.optex.net/in/en/sec/>

OPTEX KOREA CO.,LTD. (Korea)
URL: <http://www.optexkorea.com/>

OPTEX (DONGGUAN) CO.,LTD. SHANGHAI OFFICE (China)
URL: <http://www.optexchina.com/>