

DETEKTIONSBEREICH

SEITENANSICHT (Reichweiten je nach gewählter Längenbegrenzungsposition)

Position 1 : Ca. 2m/40ft (voreingestellt)

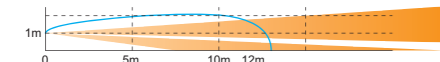

Position 2 : Ca. 8.5m/27.9ft

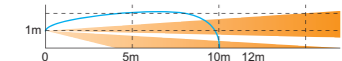

Position 3 : Ca. 6.0m/19.7ft

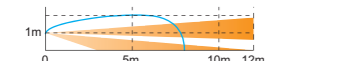

Position 4 : Ca. 3.5m/11.5ft

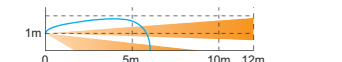

Position 5 : Ca. 2.5m/8.2ft

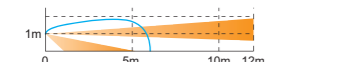

Die maximale Wahrnehmungslänge kann je nach Umweltbedingungen variieren.

DRAUFSICHT

(Bereich für eingestellte Position D)

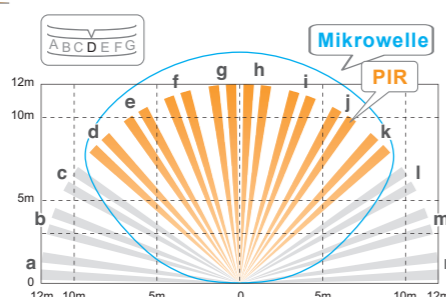

TECHNISCHE DATEN

Modell	VXI-ST	VXI-AM	VXI-DAM
Detektionmethode	Passiv-Infrarot (PIR)		Passiv-Infrarot + Mikrowelle
PIR-Abdeckung	12.0 m (40 ft) 90° Breite/ 16 Zonen		
PIR-Reichweite max.	12 - 2.5 m (5 Stufen)		
Objekt-Geschwindigkeit	0.3 - 1.5 m/s (1 - 5 ft/s)		
Empfindlichkeit	2.0°C (3.6°F) bei 0.6 m/s (2 ft/s)		
Stromversorgung	9.5 - 18 V DC		
Stromaufnahme	20 mA (max) bei 12 V DC	24 mA (max) bei 12 V DC	35 mA (max) bei 12 V DC
Alarmdauer	2.0 ± 1 Sek.		
Aufwärmzeit	Ca. 60 sec. (LED blinkt)		
Alarm-Ausgang	N.C. / N.O. wählbar 28 V DC 0.1 A (max)		
Störungs-Ausgang	N.C. 28 V DC 0.1 A (max)		
Sabotagekontakt	N.C. 28 V DC 0.1 A (max) öffnet, wenn die Abdeckung entfernt wird.		
LED-Anzeige	Rot: Aufwärmen, Alarm, Maskierung erkannt (nur VXI-AM)		Rot: Aufwärmen, Alarm, Maskierung erkannt Gelb: Aufwärmen, MW erkannt
RF-Interferenz	Kein Alarm bei 10 V/m		
Betriebstemperatur	-30 - +60°C (-22 - +140°F)		-20 - +45°C (-4 - +113°F)
Luftfeuchtigkeit	95% max.		
Schutzgrad	IP55		
mögliche Montagearten	Wand- oder Mastmontag im Innen- und Außenbereich		
Montagehöhe	0.8 - 1.2 m (2.64 ft - 3.94 ft)		
Gewicht	500 g (17.7 oz.)		600 g (21.2 oz.)
Zubehör im Lieferumfang	Schraube (4x20 mm) x2, Drahtisolationen x3, Maskierungssiegel x3		

Modell	VXI-R	VXI-RAM	VXI-RDAM
Detektionmethode	Passiv-Infrarot (PIR)		
PIR-Abdeckung	12.0 m (40 ft) Breite/ 16 Zonen		
PIR-Reichweite max.	12 - 2.5 m (5 Stufen)		
Objekt-Geschwindigkeit	0.3 - 1.5 m/s (1 - 5 ft/s)		
Empfindlichkeit	2.0°C (3.6°F) bei 0.6 m/s (2 ft/s)		
Stromversorgung	3 - 9 V DC (Lithium oder Alkaline Batterie)		
Stromaufnahme	9µA (Standby) / 4 mA (max) bei 3 V DC	10µA (Standby) / 4 mA (max) bei 3 V DC	18µA (Standby) / 8 mA (max) bei 3 V DC
Alarmdauer	2.0 ± 1 Sek.		
Aufwärmzeit	Ca. 60 Sek. (LED blinkt)		
Alarm-Ausgang	N.C. / N.O. wählbar- Halbleiter-Schalter 10 V DC 0.01 A (max)		
Störungs-Ausgang	N.C. / N.O. wählbar- Halbleiter-Schalter 10 V DC 0.01 A (max)		
LED-Anzeige	Aus: Normaler Betrieb An: Im Gehtest oder Rot: Aufwärmen, Alarm, Maskierung erkannt (nur VXI-RAM)		Aus: Normaler Betrieb An: Düring im Gehtest oder Rot: Aufwärmen, Alarm, Maskierung erkannt Gelb: Aufwärmen, MW erkannt
RF-Interferenz	Kein Alarm bei 10 V/m		
Betriebstemperatur	-20 - +60°C (-4 - +140°F)		-20 - +45°C (-4 - +113°F)
Luftfeuchtigkeit	95% max.		
Schutzgrad	IP55		
mögliche Montagearten	Wand- oder Mastmontag im Innen- und Außenbereich		
Montagehöhe	0.8 - 1.2 m (2.64 ft - 3.94 ft)		
Gewicht	500 g (17.7 oz.)		600 g (21.2 oz.)
Zubehör im Lieferumfang	Anschluss für Stromversorgung, Alarm- und Störungs-Ausgang, Schrauben(4x20mm) x2, Maskierungssiegel x3		

*Technische Daten und Ausführung kann auch ohne gesonderte Ankündigung abweichen



OPTEX CO., LTD. (JAPAN)
5-8-12 Ogoto Otsu Shiga 520-0101 JAPAN
TEL: +81-77-579-8670
URL: <http://www.optex.co.jp/e/>

OPTEX DISTRIBUTION DEUTSCHLAND
B&S Technology GmbH
URL: <http://www.bus-sitech.de>

OPTEX INCORPORATED (USA)
TEL: +1-909-993-5770
Tech: (800) 966-7839
URL: <http://www.optexamerica.com/>

OPTEX (EUROPE) LTD. (UK)
TEL: +44-1628-631000
URL: <http://www.optex-europe.com/>

OPTEX PINNACLE INDIA PRIVATE LIMITED
TEL: +91-124-4035704
URL: <http://www.optex.net/in/>

OPTEX DO BRASIL LTDA.
TEL: +55-11-2225-0934
URL: <http://www.optexdobrasil.com.br/>

OPTEX SECURITY SAS (FRANCE)
TEL: +33-437-55-50-50
URL: <http://www.optex-security.com/>

OPTEX KOREA CO., LTD. (KOREA)
TEL: +82-2-719-5971
URL: <http://www.optexkorea.com/>

OPTEX SECURITY Sp.z o.o. (POLAND)
TEL: +48-22-598-06-55
URL: <http://www.optex.com.pl/>

OPTEX (DONGGUAN) CO., LTD. SHANGHAI OFFICE (CHINA)
TEL: +86-21-34600673
URL: <http://www.optexchina.com/>

ABMESSUNGEN

Ohne hintere Abdeckung (VXI-ST / AM / DAM)

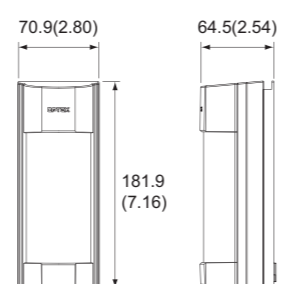

Mit hinterer Abdeckung (VXI-R / RAM / RDAM)

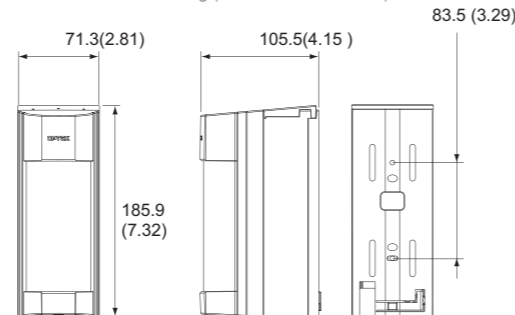

Einheit: mm (Zoll)

OPTIONAL ERHÄLTliches ZUBEHÖR

VXI-T-Halter*



*kann für VXI-DAM und VXI-RDAM aufgrund von MV-Interferenzen nicht verwendet werden

BATTERY BOX (RBB-01)



*Batterie nicht im Lieferumfang
CR123A x 3(3.0VDC)
CR2 x 3(3.0VDC)
1/2AA x 3(3.6VDC)
1/2AA x 6(7.2VDC x 3)*
*3.6 VDC 1/2 AA Batterien separat erhältlich werden

Abreiß-Kontakt (WRS-02)

für ST-, AM-, DAM-Modelle



Abreiß-Kontakt (WRS-02)

für R-, RAM-, RDAM-Modelle



*Für die Verwendung von DAM & RDAM-Modellen im 2er-Set nicht geeignet

Einsteck-EOL Widerstände

für drahtgebundene Modelle

Durch Einstecken verschiedener Module können verschiedene Widerstände erzeugt werden. Beachten Sie bitte die Hinweise in der Anleitung, um den passenden Widerstand zu wählen.



PEU-A(PACK)
Alarm: 2.2kΩ / Sabotage: 4.7kΩ / Störung: 2.2kΩ
PEU-B(PACK)
Alarm: 4.7kΩ / Sabotage: 4.7kΩ / Störung: 6.8kΩ
PEU-C(PACK)
Alarm: 1.0kΩ / Sabotage: 1.0kΩ / Störung: 12kΩ
PEU-D(PACK)
Alarm: 1.0kΩ / Sabotage: 1.0kΩ / Störung: 3.0kΩ
PEU-E(PACK)
Alarm: 1.1kΩ / Sabotage: 1.1kΩ / Störung: 15kΩ
PEU-F(PACK)
Alarm: 5.6kΩ / Sabotage: 5.6kΩ / Störung: 5.6kΩ



EINER DER WELTWEIT FÜHRENDEN AUSSENMELDER

- Flexible Detektions-Muster
- Erweiterte Funktionen in einem kompakteren Gehäuse
- verbesserte digitale Zuverlässigkeit

VX InfinityTM Serie

KABELGEBUNDEN

VXI-ST : 12m Breite (2PIR-tandard)
VXI-AM : Anti-Maskierung
VXI-DAM : 2PIR-Sensoren, Mikrowelle

BATTERIEBETRIEBEN

VXI-R : 2 batteriebetriebene PIR-SENSOREN mit 12m Detektionsbreite
VXI-RAM : Batteriebetrieben, mit Anti-Maskierung
VXI-RDAM : 2 batteriebetriebene PIR-Sensoren mit Mikrowelle

Setzt neue Standards: In der VX-Infinity-Serie können Sie zwischen 6 Modellen wählen, inklusive RDAM mit innovativer stromsparender Mikrowellen-Technologie.



PIR-Melder

VXI-ST (kabelgebunden)
VXI-R (batteriebetrieben)

Aufbauend auf den Features der RX-40 Serie bietet die VX Infinity-Serie schier unendliche Möglichkeiten- dank digitaler Signalverarbeitung. Im typischen "Außeneinsatz" bieten Modelle3 der VXI-ST und VXI-R-Serie eine ausgesprochen lange und stabile Performance.

PIR-Melder mit Anti-Maskierungstechnologie

VXI-AM (kabelgebunden)
VXI-RAM (batteriebetrieben)

Das aktive IR-Masking erkennt Objekte auf der Linsenoberfläche und meldet so, wenn die Überwachung des Meßdeters selbst notwendig ist.



PIR- und Mikrowellendetektor mit Anti-Maskierungsfunktion

VXI-DAM (drahtgebunden)
VXI-RDAM (batteriebetrieben)

Ein ingrierter Algorithmus sowohl für PIR als auch für Mikrowelle bietet die ultimative Stabilität in der Erkennungsleistung. Selbst gegen Reflektionen grellen Sonnenlichts oder gegen das Scheinwerferlicht von Fahrzeugen bieten die Detektoren der DAM- und RDAM-Serie einen hohen Immunität gegen Fehlalarme.

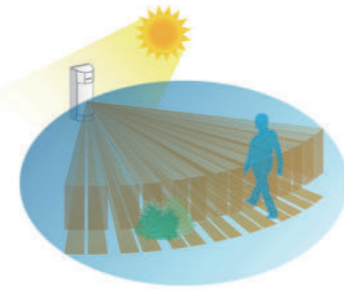

Flexible Detektionsmuster

Optional: 180° Überwachung

Zur Abdeckung eines größeren Bereiches lassen sich 2 Detektoren mit einem T-Stück-Wandhalter kombinieren und erlauben so eine 180°-Überwachung.

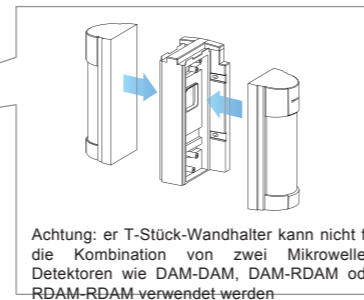
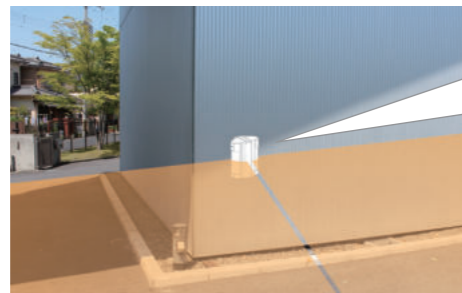

5 vorgeschchnittene Maskierungssiegel für einfache Ausblendung verschiedener Bereiche

Durch das Anbringen der Maskierungssiegel auf der Linse des VXI lassen sich schnell verschiedene optimale Detektionsmuster erzeugen- bei Bedarf lassen sich diese wieder entfernen und der Detektionsbereich somit individuell vergrößern.



Erweiterte Funktionen in einem kompakteren Gehäuse

Das Gehäuse für die Bewegungsmelder der VXI-Serie ist nach einem Face-Lift nun kompakter und optisch ansprechender- und mit zusätzlichen Features aufgewertet

Funkvorbereitet

Sie können die Modelle VXI-R/RAM/RDAM mit einem Funkmodul Ihrer Wahl betreiben, wobei der Batterie-Stromverbrauch dieser Modelle dafür minimal ist*. Mit der optional erhältlichen Batterie-Box (RBB-01) lässt sich die Betriebsdauer zudem zusätzlich erhöhen.
* Nur 9 Mikro-Ampere im Standby-Betrieb

Batterielebensdauererwartung		
Modell VXI...	...R, RAM	...RDAM
CR123 (3VDC 1300mAh)	ca. 6 Jahre	ca. 4 Jahre
CR2 (3VDC 750mAh)	ca. 4 Jahre	ca. 2 Jahre

Technischer Wert auf der hypothetischen Annahme folgender Einstellungen: LED aus, AM an, Timer für Batterieschonung auf 120 Sek.

Vielseitige Montageplatte

Die Installation eines VXI-Melders ist deutlich einfacher und vielseitiger als früher: Befestigen Sie einfach die Montageplatte an der Wand und setzen Sie dann den Melder auf. Alternativ dazu können Sie auch eine Schelle von nicht mehr als 25mm Breite verwenden und den Melder so an einem Mast/ einer Stange beliebigen Durchmessers befestigen. Für beide Modellreihen stehen optionale Abreißkontakte zur Auswahl.

EOL

EOL (End of line) Widerstände sind optional erhältlich.

Infinity Gehäuse

IP55 geschützt
UV beständig

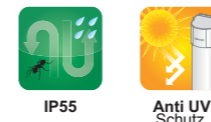

Geräumige Mehrzweck-Box (Back Box)

Alle Modelle der VXI-Serie werden mit einer "Backbox" geliefert, die Platz für verschiedene Funkmodule bietet und als Kabelkanal oder Abstandhalter zwischen Wand und Melder genutzt werden kann. Die Backbox kann optional auch für drahtgebundene Installationen verwendet werden.

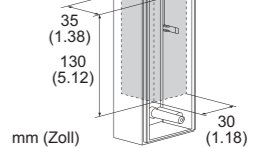

Tough Mod 2™ (für DAM und RDAM-Modelle)

	VX Infinity Serie	Conventional
Bilder		
Sensor-Material	Keramik	Epoxid-Glas
Antennen-Material	vergoldet	Verzinkt

Die OPTEX Tough Mod™ Technologie erlaubt eine langfristig nachhaltige Dual-Detektion. Der vergoldete Detektor ist widerstandsfähiger gegen Hitze und Kälte. Tough Mod 2 erweitert die Möglichkeiten einer Dual-Detektion auf batteriebetriebene Melder mit niedrigem Stromverbrauch.



Flexible Auswahl der Detektionsbereiche

5 Distanzstufen einstellbar
8 horizontale Ausrichtungen wählbar

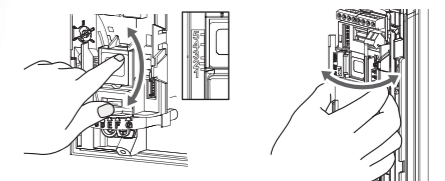

Verbesserte digitale Zuverlässigkeit

Doppelschichtige digitale Detektion

Sowohl der obere als auch der untere Detektionsbereich müssen gleichzeitig durchschritten werden, um ein Alarmsignal zu generieren.

Die Erfassungen werden unabhängig voneinander analysiert, um Fehlalarme herausfiltern zu können. Diese Technologie eliminiert virtuell die Erkennung von Kleintieren.

SMDA Logik (Super Multidimensionale Analyse)

Alle VXI-Modelle sind mit einer digital verbesserten Signalerkennungslgik ausgestattet, genannt SMDA. SMDA verbessert die Immunität gegen verschiedene Störfaktoren wie Wetterveränderungen und sich bewegende Vegetation. Mit der VXI-Serie erhöht sich die Flexibilität und Zuverlässigkeit gegenüber dem Vorgänger VX-402 um ein Vielfaches.



Sobal der obere und untere Detektionsbereich blockiert ist, wird ein Alarm erzeugt.

Wenn nur der untere Bereich blockiert ist, wird kein Alarm erzeugt.

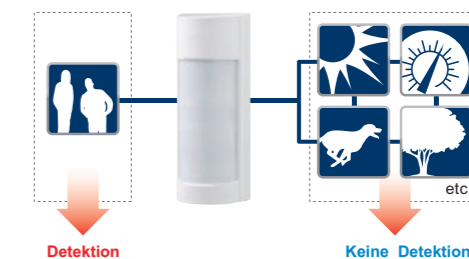

Weitere interessante Features:

- Doppelte Schirmung
- Maskierungssiegel
- Einstellbare Sensitivität
- Gehtest-LED
- Sabotagekontakt